

VarioTel 2
Nr. 28 245.0001, 28 246.0001,
28 247.0001



CE 0682

(HU) Használati utasítás

Kérjük, őrizze meg, és figyelmesen olvassa végig
a használati utasítást!

elero GmbH
Antriebstechnik
Linsenhofer Str. 59-63
D-72660 Beuren
Fon: +49 (0) 7025 13-01
Fax: +49 (0) 7025 13-212
info@elero.de
www.elero.com

Termékleírás	HU- 2
Biztonsági tájékoztató/Garancia feltételek	HU- 3
A doboz tartalma/rendeltetés szerű használat	HU- 5
Egyirányú/kétirányú rendszer	HU- 6
Biztonsági előírások a rádiójel-vezérelt rendszerekhez	HU- 7
A falitartó felhelyezése	HU- 8
A készülék funkciói	HU- 9
Státusz LED	HU- 9
Csoportvezérlő egység	HU- 9
Előválasztó gomb (AUTO gomb)	HU-10
A távirányító beprogramozása	HU-11
A távirányító beprogramozásán	HU-11
További távirányítók programozása	HU-12
Fel- ill. lemenet indítása Redőny/Napellenző/Zsaluzia	HU-13
Köztes pozíció Redőny/Napellenző/Zsaluzia	HU-14
Köztes pozíció beprogramozása	HU-14
Szellőztető /billenő pozíció programozása	HU-15
Köztes pozíció indítása	HU-15
Szellőztető/billenő pozíció indítása	HU-15
Köztes pozíció törlése	HU-16
Szellőztető/billenő pozíció törlése	HU-16
Távirányító törlése	HU-17
Távirányító törlése	HU-17
Összes távirányító törlése	HU-17
Műszaki adatok	HU-17
Elemcsere	HU-18
Tisztítás	HU-18
Szemétkébe helyezés	HU-18
Hibaelhárítás	HU-19
Javítás	HU-19
Szervizcím	HU-19

A készülék előlapja

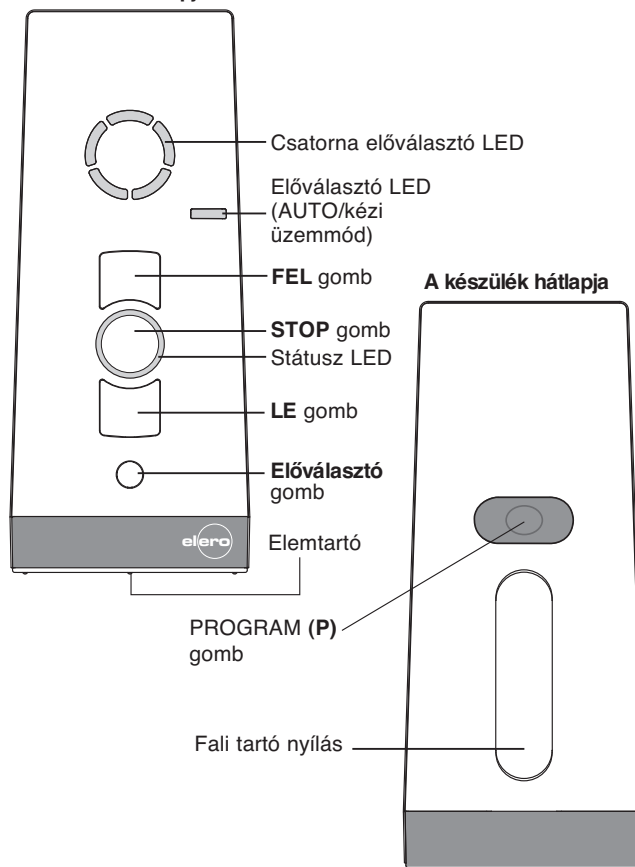

	<p>STOP!</p>
	<p>A használati utasítás végigolvasása és betartása elengedhetetlen feltétele a készülék zavartalan működésének. Bármilyen garanciaigény csak annyiban teljesíthető, amennyiben a használati utasításban foglaltakat teljes mértékben betartották.</p> <ul style="list-style-type: none"> • A készülék használata előtt figyelmesen olvassa végig az útmutatásokat! • Győződjön meg arról, hogy a használati utasítás minden felhasználó számára hozzáférhető legyen! • A felhasználónak gondoskodjon arról, hogy az alapvető biztonsági szabályokat figyelembe veszi és betartja. • A felhasználónak teljes terjedelmében el kell olvasnia és meg kell értenie az útmutatásokat! • A soron következő biztonsági és üzembe helyezési utasítások csak és kizárólag az adó-készülékre érvényesek és nem az árnyékoló-berendezésre vagy a motorra!

Garancia-feltételek:

A VarioTel 2 készülék különböző tulajdonságainak kifogástalan működéséhez, és teljesítménye hatásfokának maximális eléréséhez elengedhetetlen feltétel, hogy a használati utasításban foglaltakat kivétel nélkül betartsák.

Az elero Kft. semmilyen körülmények között nem vállal garanciát olyan sérülésért, vagy meghibásodásért, amelyet az okoz, hogy jelen használati utasításban foglaltakat nem tartották be.

Ilyen jellegű kárigényért az elero Kft. nem tartozik felelősséggel.

	<p>FIGYELEM!</p>
	<p>Kérjük, figyelmesen olvassa el a biztonsági tájékoztatót! Ennek elmulasztása sérülésekhez vezethet!</p>
	<p>Általános</p> <ul style="list-style-type: none"> • Sérült, hibás készüléket ne helyezzen üzembe, ill. ne hozzon működésbe! • Csak eredeti, gyári elero alkatrészeket használjon! • Amennyiben a készüléket önkényesen kinyitják, helytelenül használják, vagy helyezik üzembe, személyi illetve vagyoni kár keletkezhet! • A készülék gyermekekre veszélyes, könnyen lenyelhető alkatrészeket is tartalmaz.
	<p>Szállítás</p> <ul style="list-style-type: none"> • Amennyiben a készülék sértetlen csomagolásban, de megrongálódott állapotban kerül önhöz, ne helyezze azt üzembe! Azonnal lépjen kapcsolatba a céggel, aki a szállítást végezte.
	<p>Üzembe helyezés</p> <ul style="list-style-type: none"> • Üzembe helyezés előtt győződjön meg arról, hogy az Ön országában milyen feltételekhez van kötve a készülék használata! (Hálózati feszültség stb.) • A készüléket csak olyan személy használhatja, aki elolvasta, és megértette a használati utasítást.
	<p>Használat</p> <ul style="list-style-type: none"> • Csak száraz levegőjű helyiségekben használja! • A vezérelt egységnek mindig látótávolságban kell lennie! • Tartsa a készüléket gyermekektől távol! • A készüléket csak AA (LR06) típusú elemmel használja. • A használt elemeket elemgyűjtő hulladékartóba helyezze!

A gyártó megjegyzése

Minden ProLine 2 adó-egység 100%-os tesztelésnek van kitéve az elero gyárban, mielőtt kiszállításra kerülne.

A ProLine 2 adó-egységek gyártása közben a következő szabályozásokat tettük figyelembe

- EN 300 220 (rádió adó-vevő rendszerek elektromágneses tulajdonságai)
- ETS 300 683 (kis hatótávolságú rádió adó-vevők speciális tulajdonságai)
- CE minősítés

A doboz tartalma

VarioTel 2 (két db AA(LR06)-os elemmel)
Falitartó
2 db tipli
2 db csavar

Rendeltetésszerű használat

A VarioTel 2 egy többsávú adó-egység. Minden csatorna egyenként használható egyirányú illetve kétirányú kommunikációhoz egyaránt. A kézi távirányító csak olyan redőnyökhöz, zsaluziákhoz és árnyékoló berendezésekhez használható, amiket elero rádió-vevő rendszerrel szereltek.

Másféle használat nem rendeltetésszerű.

Az elero Kft. nem vállal felelősséget:

- a fentieket túllépő használat
- a készülék önkényes átalakítása
- helytelen használat esetén.

A technikai részletekhez kérjük, használja a jelen használati utasítást.

Mit jelent az, hogy kétirányú rádiójel-rendszer?

A kétirányú rádiójel-rendszer egy olyan rendszer, amely megbízható jelet küld a vevőnek, majd visszajelzést – egy második irányú jelet – is kap a vevőtől.

A rádiójel közvetlenül elküldhető a kijelölt célpontvevőnek. Amennyiben erre nincs lehetőség, a rádiójel más résztvevőkön keresztül továbbítódik a célpontvevőig.

A célpontvevő ezek után egy megerősítő válaszjelet küld az adó-egységnek. Ilyenkor a Státusz LED rövid időre felvillan. Státusz LED rövid időre felvillan.

Mit jelent az, hogy egyirányú rádiójel-rendszer?

Az egyirányú rádiójel-rendszer egy olyan rendszer, amely megbízható jelet küld a vevőnek.

Azonban a vevő ebben az esetben nem küld válasz jelet az adó-egységnek. Továbbá az sem lehetséges, hogy a rádiójel más vevőkön keresztül érjen célba a vevőhöz.



FIGYELEM!

Kérjük, figyelmesen olvassa el a következő rádió-távvezérléssel kapcsolatos tájékoztatót!

Csak akkor használjon rádió-távvezérelt berendezéseket, ha azok interferencia-mentes környezetben tudnak üzemelni!

- **Ne** működtessünk ilyen berendezéseket olyan környezetben, ahol nagy esély van arra, hogy interferencia lép fel. (pl. kórházak, repterek közelében).
- A rádió-távvezérlés csak olyan készülékekhez engedélyezett, amelyek adójának vagy vevőjének a meghibásodása, nem veszélyeztetni emberek, állatok vagyontárgyak épséget, vagy ezeknek épségéről valamely egyéb biztonsági berendezés gondoskodik.
- Az árnyékoló-berendezés vevőegysége nem rendelkezik semmilyen interferencia-védelemmel, így más készülékek, amik ugyanazon a frekvencián üzemelnek, megzavarhatják azt a működésben.
- A rádiójel hatósugara törvényileg szabályozott, illetve a környezeti tényezők határozzák meg. (az épületek elhelyezkedése, az építőanyagok tulajdonsága stb.)



Megjegyzés!

A fali tartó felhelyezésekor ügyeljünk arra, hogy a falba fúrt lyukak ne érintkezzenek elektromos vezetékkel!
Ezt felhelyezés előtt mindenképp ellenőrizzük!

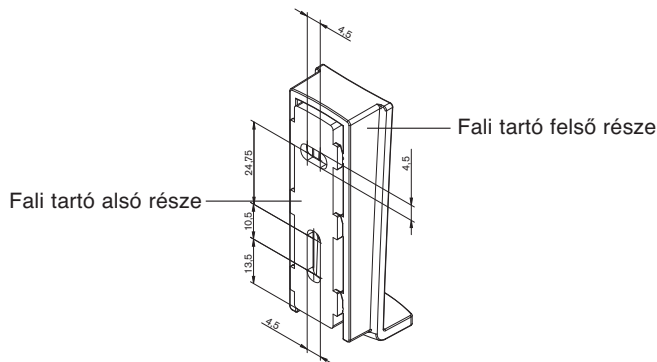

A fali tartó felhelyezése

1. A fali tartó felhelyezése.
2. Rögzítse a fúrásablont a kívánt helyre, ahol később majd a fali tartó lesz.
3. Fúrja ki a lyukakat a kijelölt helyeken.
4. Ezután távolítsa el a fúrásablont a falról.
5. Óvatosan vegye le a fali tartó alsó részét a felső részről.
6. Rögzítse az alsó részt a falhoz. Ehhez használja a csomagban található tipliket és csavarokat.
7. Fölülről helyezze rá a fali tartó felső részét az alsó részre, amíg az nem rögzül teljesen.

Státusz LED

A Státusz LED akkor világít, amikor a készülék rádiójelet fogad vagy bocsát ki.

(A LED a Stop gomb körül látható, gyűrű formájú.)

A Státusz LED három különböző színben világíthat:

- Narancs: jelkibocsátás
(kétirányú rendszer)
- Zöld: jelkibocsátás
(egyirányú rendszer)
pozitív visszajelzés a vevőtől
(kétirányú rendszer)
- Piros: nincs válaszjel a vevőtől
(kétirányú rendszer)

A jelkibocsátás erőssége, illetve a jel hatótávolsága csökkenhet, amennyiben az elem feszültsége esik. Amikor a LED már nem villan fel a gombok megnyomásakor, az elemeket ki kell cserélni. Az elemcserével kapcsolatban az 'elemek cseréje' bekezdés alatt olvashat.

(→ elem csere)

Csoportvezérlő egység

Csoportnak hívunk egy olyan rendszert, amelyhez több vevő csatlakozik egyidejűleg. A kiválasztott csoport ugyanazzal a jellel, egyszerre irányítható.

A VarioTel 2 kézi távirányító mind az öt csatornája egyenként alkalmas csoport vezérlésére is. A központi csatorna (mind az öt Csatorna előválasztó LED világít) az összes csatornát irányítja egyszerre.

Előválasztó gomb (csatornaváltás/AUTO gomb)

A csatornákat az Előválasztó gomb egymás utáni rövid lenyomásával választhatjuk ki. Ezzel együtt a megfelelő Csatorna előválasztó LED világít.

A készülék rendelkezik egy automatikusan kiosztásra kerülő, hatodik csatornával is.

Ez a központi csatorna, amely mind az öt programozott csatornát irányítja egyszerre. Ebben az esetben az összes Csatorna előválasztó LED világít.

Az Előválasztó gomb rövid megnyomásával lekérdezheti a vevőegység és a távirányító állapotát. (AUTO/Kézi)

Az Előválasztó gomb hosszabb megnyomásával (kb. 1 másodperc) kapcsolhatja a készüléket Kézi üzemmódba. Az Előválasztó LED pirosan villan fel.

→ A vevő ebben az esetben csak kézi parancsokat fogad.

Az Előválasztó gomb újbóli hosszabb megnyomásával (kb. 1 másodperc) visszakapcsolja a készüléket AUTO üzemmódba.

Az Előválasztó LED zölden villan fel.

→ A vevő ebben az esetben AUTO és kézi parancsokat is fogad.

A távirányító beprogramozása

	ELŐFELTÉTEL!
	A vevőegységet üzemműsz állapotba kell helyezni. Programozási üzemműszban a készülék hatósugara korlátozott. Ezért kérjűk programozás közben a vevőegységhez közel, és azzal lehetőleg szemben álljon.

1. Kapcsolja ki a hálózatba kötött üzemműsz vevőegységhez tartozó biztosítékot néhány másodpercig, majd kapcsolja vissza. (A készülékot egy rövid ideig mentesíteni kell a hálózati feszűltség alól.) A vevő ezek után 5 percig programozási üzemműszba kapcsol.
2. **Röviden** (kb. 1 másodpercig) nyomja meg a készülék hátoldalán található PROGRAM (P) gombot.
Az árnyékó ezután kb. 2 percig folyamatosan mozogni fog. (Lefelé és fölfelé, váltogatva az irányokat.) Ezzel jelzi, hogy programozási üzemműszban van.
3. Amikor az árnyékó fölfelé mozog (bármelyik fölfelé menetnél, nem kell, hogy az első legyen) 1 másodpercen belül nyomja meg a **FEL** gombot egy pillanatra.
A Státusz LED rövid időre felvillan.
Az árnyékó meg fog állni, majd újból elindul, ez után még egyszer megáll, végűl elindul lefelé.
4. Amikor az árnyékó lefelé mozog (bármelyik lefelé menetnél, nem kell, hogy az első legyen) 1 másodpercen belül nyomja meg a **LE** gombot.
A Státusz LED rövid időre felvillan.
Az árnyékó végleg megáll.
A távirányító programozási fázisa a végéhez ért.

	MEGJEGYZÉS!
	Ha az árnyékó a végén nem áll meg, meg kell ismételni a programozást!

További távirányítók beprogramozása

	MEGJEGYZÉS!
	Amennyiben több vevőegység van párhuzamosan kapcsolva, mindegyik egyszerre kerül Programozási üzemműszba. Az árnyékólok véletlenszerű fel-lemozgásba kezdenek. Minél többet vár a programozással, annál nagyobb lesz a ráhagyás a mozgások között. Meg tudja állítani fel-lemozgást, ha röviden megnyomja a STOP gombot egy olyan távirányítón, ami már fel van programozva. Ezzel megszakítja a Programozási üzemműszot. Így lehetősége nyílik a távirányító felprogramozására anélkül, hogy a vevőegységet le kellene választania a hálózatról. Ha az árnyékó nem a megfelelő irányba indul, törölje és programozza újra. (→ lásd Távirányító törlése)

Több távirányító, egy vevőegységhez való programozásához kövesse a lentieket:

1. Nyomja meg a **FEL**, **LE** és PROGRAM (P) gombokat egyszerre, 3 másodpercig egy olyan távirányítón, ami már fel van programozva a vevőhöz. A Státusz LED röviden felvillan. Ezután nyomja meg az új távirányítón a PROGRAM (P) gombot, amíg a Státusz LED fel nem villan.
2. Amikor az árnyékó fölfelé mozog (bármelyik fölfelé menetnél, nem kell, hogy az első legyen) 1 másodpercen belül nyomja meg a **FEL** gombot egy pillanatra. A Státusz LED rövid időre felvillan. Az árnyékó meg fog állni, majd újból elindul, ez után még egyszer megáll, végűl elindul lefelé.
3. Amikor az árnyékó lefelé mozog (bármelyik lefelé menetnél, nem kell, hogy az első legyen) 1 másodpercen belül nyomja meg a **LE** gombot egy pillanatra.
A Státusz LED rövid időre felvillan. Az árnyékó végleg megáll.
A távirányító be van programozva.

!	ELŐFELTÉTEL!
	A készülék be van programozva. Az árnyékoló végállásai be vannak állítva.

Lefelé menet indítása (Redőny/Napellenző)

Nyomja meg a **LE** gombot.

Az árnyékoló a lenti végállásig halad, majd megáll.

Lefelé menet indítása (zsaluzia)

Nyomja meg a **LE** gombot, amíg a Státusz LED fel nem villan.

Az árnyékoló a lenti végállásig halad, majd megáll.

Nyomja meg röviden a **LE** gombot. („Ugrás” üzemmód).

Az árnyékoló rövid ideig halad, majd megáll.

Felfelé menet indítása (Redőny/Napellenző)

Nyomja meg a **FEL** gombot.

Az árnyékoló a fenti végállásig halad, majd megáll.

Felfelé menet indítása (zsaluzia)

Nyomja meg a **FEL** gombot, amíg a Státusz LED fel nem villan.

Az árnyékoló a fenti végállásig halad, majd megáll.

Nyomja meg röviden a **FEL** gombot. („Ugrás” üzemmód).

Az árnyékoló rövid ideig halad, majd megáll.

Redőny



Napellenző



Zsaluzia

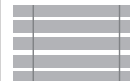

Poz. ▽	Köztes pozíció	Köztes pozíció	Köztes pozíció
Poz. △	Szellőztető pozíció	–	Billenő pozíció

Köztes pozíció beprogramozása

!	ELŐFELTÉTEL!
	A készülék be van programozva. Az árnyékoló végállásai be vannak állítva. Az árnyékoló a fenti végállásban áll.

1. Nyomja meg és tartsa nyomva a **LE** gombot.
2. Amikor az árnyékoló eléri a kívánt pozíciót – a **LE** gombot **továbbra** is nyomva tartva – nyomja le a **STOP** gombot egy pillanatra. Az árnyékoló megáll, a Státusz LED rövid időre felvillan. A köztes pozíció be van programozva.

Szellőztető/billenő pozíció programozása

!	ELŐFELTÉTEL!
	A készülék be van programozva. Az árnyékoló végállásai be vannak állítva. Az árnyékoló a lenti végállásban áll.

1. Nyomja meg és tartsa nyomva a **FEL** gombot, amíg redőny légrései ki nem nyílnak, illetve a zsaluzia lamellái el nem fordulnak.
2. Amik. or ez megtörtént – a **FEL** gombot továbbra is nyomva tartva – nyomja meg a **STOP** gombot egy pillanatra.
Az árnyékoló megáll, a Státusz LED rövid időre felvillan.
A szellőztető/billenő pozíció be van programozva

Köztes pozíció indítása

!	ELŐFELTÉTEL!
	A készülék be van programozva.

1. Nyomja meg **kétszer** egymás után röviden a **lefelé** gombot.
2. Az árnyékoló a köztes pozícióba kerül. Zsaluziák esetében ez után a lamellák automatikusan elfordulnak. Amennyiben nincsen köztes pozíció beprogramozva, az árnyékoló a lenti végállásig közlekedik

Szellőztető/billenő pozíció indítása

!	ELŐFELTÉTEL!
	A készülék be van programozva.

1. Nyomja meg **kétszer** egymás után röviden a **felfelé** gombot.
2. Az árnyékoló szellőztető/billenő pozícióba kerül.
Amennyiben nincsen szellőztető/billenő pozíció beprogramozva, az árnyékoló a fenti végállásig közlekedik.

Köztes pozíció törlése

1. Nyomja meg a **STOP** és a **LE** gombokat egyszerre.
2. Tartsa nyomva a gombokat kb. 3 másodpercig.
A Státusz LED röviden felvillan, a köztes pozíció törölve.

Szellőztető/billenő pozíció törlése

1. Nyomja meg a **STOP** és a **FEL** gombokat egyszerre.
2. Tartsa nyomva a gombokat kb. 3 másodpercig.
A Státusz LED röviden felvillan, a szellőztető/billenő pozíció törölve.

Távírányító törlése

1. Nyomja meg a **STOP** és a **PROGRAM (P)** gombokat egyszerre.
2. Tartsa nyomva a gombokat kb. 6 másodpercig, amíg a Státusz LED röviden narancssárgán, majd pirosan fel nem villan. Egyirányú rendszer esetén a Státusz LED kétszer zölden, majd sárgán villan fel..

Összes távírányító törlése

1. Nyomja meg a **STOP**, a **LE**, a **FEL** és a **PROGRAM (P)** gombokat egyszerre.
2. Tartsa nyomva a gombokat kb. 6 másodpercig.
A Státusz LED kétszer röviden felvillan. Egyirányú rendszer esetén a Státusz LED kétszer zölden, majd narancssárgán villan fel.

Műszaki adatok

Üzemi feszültség	3 V DC
Elemtípus	2 x AA (LR06)
Villamosvédelmi osztály	IP 20
Megengedett üzemi hőmérséklet	0 – 50 °C
Frekvencia	868 MHz
Méretek (mm)	H 120 x SZ 51 x M 26

Elemcsere**MEGJEGYZÉS!**

- A készülékhez mindig ugyanazt a típusú elemet használja! (2 x AA (LR06)).
- A használt elemeket elemgyűjtő hulladékártatóba helyezze!

1. Csavarja le a távírányító elemtartóját egy erre alkalmas csavarhúzóval.
2. Vegye ki a használt elemeket.
3. **Helyezze** be az új elemeket. (2 x AA (LR06))
4. Csavarozza vissza az elemtartót a készülék aljára.

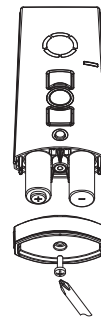
**Tisztítás**

A készüléket nedves ruhával tisztítsa!

Ne használjon vegyszert a tisztításkor!

Ez kárt tehet a műanyagban.

Szemétbe helyezés

Amennyiben bármilyen okból arra kényszerül, hogy a készüléket ki kell dobni, mert az használhatatlanná vált, kérjük minden esetben vegye figyelembe az ide vonatkozó törvényi szabályozásokat. (Pl. elektronikai szemétre vonatkozó, műanyag szemétre vonatkozó szabályozások stb.)

Hibaelhárítás

Hiba	Ok	Elhárítás
A motor nem indul, a Státusz LED nem villan fel.	1. Az elemek lemerültek. 2. Az elemek nem megfelelően lettek behelyezve.	1. Cserélje ki az elemeket. 2. Helyezze be megfelelően az elemeket
A motor nem indul, a Státusz LED pirosan világít.	1. A vevő a távirányító hatósugarán kívül van. 2. Az vevő üzemen kívül van, vagy meghibásodott.	1. Csökkentse a távolságot a távirányító és a vevő között. 2. Kapcsolja be, vagy cserélje ki a vevőt.
A motor nem működik.	Hibás csoport választás.	Válassza ki a helyes csoportot.
A motor nem a megfelelő irányba közlekedik	Az irányok rosszu lettek beprogramozva.	Törölje a távirányítót és programozza újra.

Javítás

Amennyiben nem sikerült elhárítania a hibát, kérjük, minden esetben keresse fel szakszervizünket! Amikor kapcsolatba lép a szervizzel mindig adja meg a termék pontos leírását és a gyári számát.

A következő információkat kérhetik Öntől:

- Gyári szám
- Termékleírás
- Hiba fajtája
- Egyéb kísérőjelenségek
- Saját sejtése a hiba okára vonatkozóan
- A hibával kapcsolatos egyéb, nem szokványos jelenség

Szervizcím:

elero GmbH
Antriebstechnik
Linsenhofer Straße 59-63
D-72660 Beuren
Fon: +49 (0) 7025 13-01
Fax: +49 (0) 7025 13-212
www.elero.com

Látogassa meg weboldalunkat
és lépjen kapcsolatba velünk a
www.elero.com